

Datenblatt / Data sheet

2/2-Wege Magnetventil
2/2-way solenoid valve



Baureihe 216-DN6-LRG
Type 216-DN6-LRG

servogesteuert
pilot operated

Schaltfunktion A: NC (stromlos geschlossen)
 function A: NC (normally closed)

Schaltfunktion B: NO (stromlos offen)
 function B: NO (normally open)

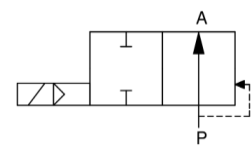
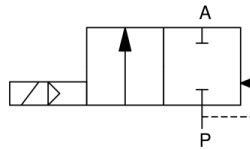

Baugröße DN6 mit
Lötrohr angedreht LRG
size DN6 with soldering tube
turned on LRG

LRG6 mm
 LRG10 mm

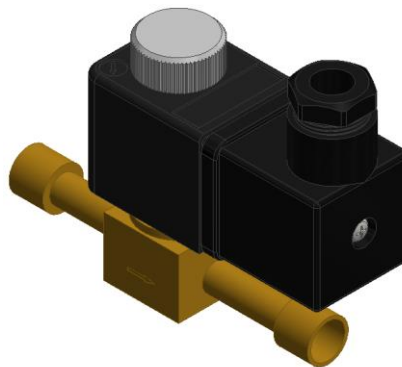

Irrtümer und Auslassungen vorbehalten. Abbildung ähnlich
Errors and omissions excepted. Illustration only

Bauart	2/2 Wege-Kolbensitzventil servogesteuert
Nennweite	DN6
Druckbereich	0,05 bis max. 30bar
Min. Öffnungsdifferenzdruck	0,05bar
Berstdruck	180bar
Gehäusewerkstoff	Messing (Edelstahl auf Anfrage)
Dichtwerkstoff	EPDM (FKM, CR, etc. auf Anfrage)
Sitzdichtung	PTFE (FKM, CR, etc. auf Anfrage)
Medientemperatur	-40°C bis +150°C
Umgebungstemperatur	-40°C bis +70°C
Anschluss	LRG: Lötrohr angedreht Ventilkörper mit angedrehtem Lötrohranschluss
Magnetsystem	10/30
Anschlussspannung	AC~ 24V, 110V, 230V, DC= 12V, 24V, 110V, 230V
Leistungsaufnahme	AC~ 8VA DC= 6W
Spannungstoleranz	± 10% nach VDE 0580

Design	2/2 way piston design pilot operated
Diameter	DN6
Pressure range	0,05 up to max. 30bar
Min. opening difference pressure	0,05bar
Burst pressure	180bar
Body material	brass (stainless steel on request)
Seal material	EPDM (FKM, CR, etc. on request)
Seat sealing	PTFE (FKM, CR, etc. on request)
Media temperature	-40°C up to +150°C
Ambient temperature	-40°C up to +70°C
Connection	LRG: soldering tube turned on Valve body with turned solder tube connection
Solenoid system	10/30
Nominal voltage	AC~24V, 110V, 230V DC= 12V, 24V, 110, 230V
Power consumption	AC~ 8VA DC= 6W
Voltage tolerance	± 10% acc. VDE 0580

Datenblatt / Data sheet

2/2-Wege Magnetventil 2/2-way solenoid valve



Baureihe 216-DN6-LRG Type 216-DN6-LRG

Elektr. Anschluss	Gerätesteckdose nach DIN EN 175301-803 Bauform A Kabeldurchlass 8-10	Electr. connection	plug acc. DIN EN 175301-803 form A diameter cable 8-10
Schutzart	IP 65 mit montierter Gerätesteckdose	Protection class	IP 65 with plug mounted
Ausführung	mit Gerätesteckdose	Version	with plug
Einbaulage	beliebig	Mounting	in any position
KV-Wert	siehe nächste Abbildung	Flow rate	see next figure
Min. Schaltzahl	20 Mio. (kein Trockenlauf), abhängig von den Einsatzbedingungen	Min. switching's	20 Mio. (no dry running), depending on the conditions of use
Zulässige Medien	gasförmige und flüssige Medien. Auch geeignet für gasförmige und flüssige Kältemittel und dafür vorgeschriebene Öle, welche die aufgeführten Ventilwerkstoffe nicht zerstören R134A, R407C, R410A, R507, R513, R1234yf, R1224yd, R1234ze, R449A, R469A und weitere.	Permissible media	gaseous and liquid medium. Also suitable for gaseous and liquid refrigerants and the oils prescribed for them, which are not aggressive to the indicated material R134A, R407C, R410A, R507, R513, R1234yf, R1224yd, R1234ze, R449A, R469A and more
Lieferzustand	Bausatz	Condition of delivery	assembly set

DN	Druck Pressure range [bar]	Anschluss Lötrohr angedreht Connection soldering tube turned on	Kv-Wert Flow rate [m ³ /h] ¹	Gewicht Weight [kg] ²	Leistungsaufnahme Power consumption [W/VA]
6	0,05 - 30	LRG6	0,3	0,22	6 / 8
6	0,05 - 30	LRG10	0,4	0,28	6 / 8

- 1) Entspricht der Durchflussmenge Wasser in m³/h bei einem Druckabfall von 1 bar über dem Ventil / corresponds to the flow rate of water in m³/h with a pressure drop of 1 bar across the valve
- 2) Entspricht dem Gesamtgewicht des Ventils mit Ventilkörper, Vorsteuereinheit, Magnet und Gerätesteckdose / corresponds to the total weight of the valve with housing, pilot control unit, magnet and plug

NO-Ausführung kann nur mit DC-Magnet betrieben werden. Bei AC-Ausführung muss eine Gerätesteckdose mit Gleichrichter verwendet werden. Der Differenzdruck (Druckunterschied zwischen Eingangsdruck und Ausgangsdruck) muss > 1,5bar sein / NO version can only be operated with a DC solenoid. With AC, a device socket with rectifier is used. The differential pressure (pressure difference between inlet pressure and outlet pressure) must be > 1.5 bar

Datenblatt / Data sheet

2/2-Wege Magnetventil
2/2-way solenoid valve



Baureihe 216-DN6-LRG
Type 216-DN6-LRG

Maßzeichnung
Dimension drawing

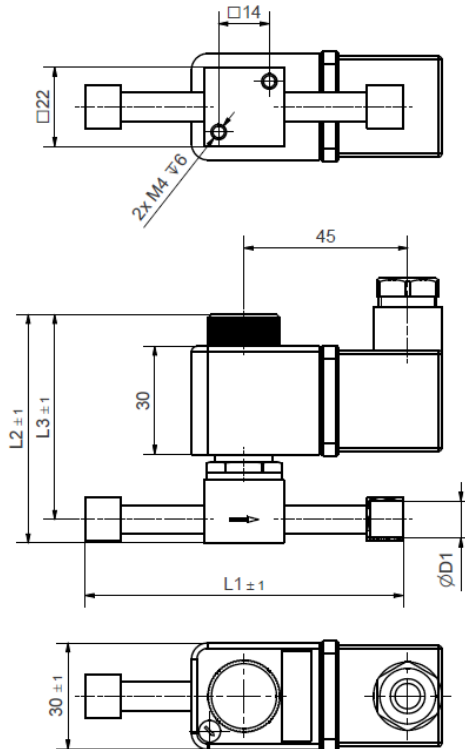

DN	Anschluss Lötrohr angedreht Connection soldering tube turned on	D1 Ø [mm]	L1 [mm]	L2 [mm]	L3 [mm]
6	LRG6	6	78	62,8	56
6	LRG10	10	88	62,8	56

Datenblatt / Data sheet

2/2-Wege Magnetventil
2/2-way solenoid valve



Baureihe 216-DN6-LRG
Type 216-DN6-LRG

Typenschlüssel Type code

Die Typenbezeichnung setzt sich zusammen aus:
Structure of the order specification:

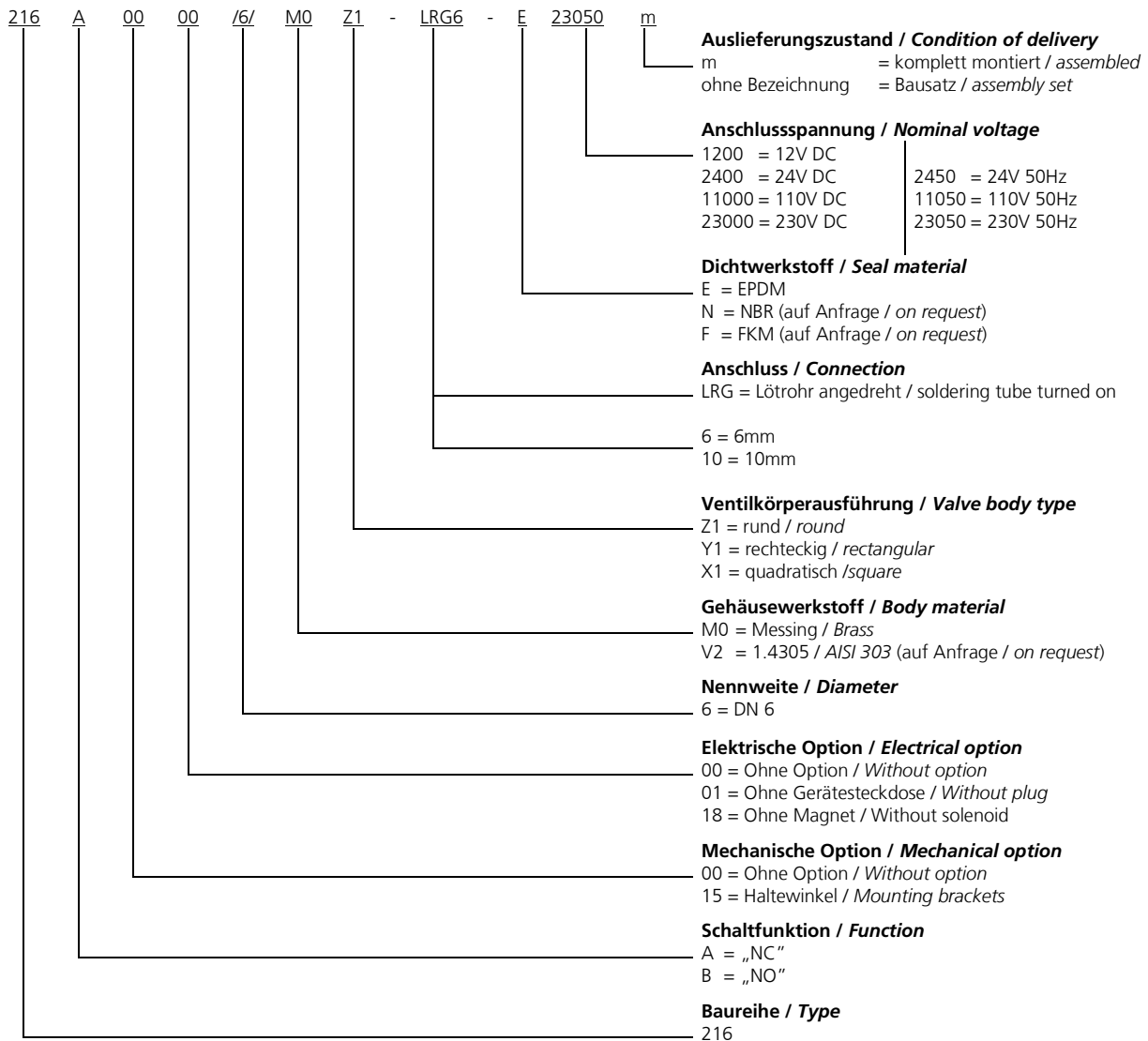



Datenblatt / Data sheet

2/2-Wege Magnetventil
2/2-way solenoid valve

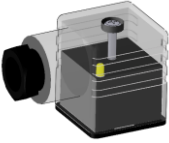
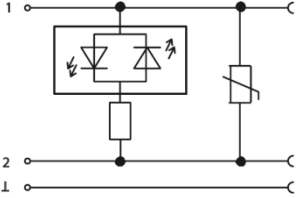
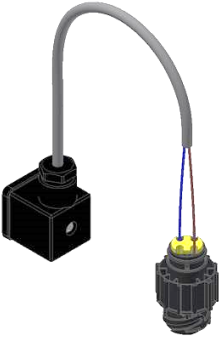

Baureihe 216-DN6-LRG
Type 216-DN6-LRG

Zubehör Accessories

 <p>Beispielabbildung / Illustration only</p>	<p>Gerätesteckdosen in verschiedenen Ausführungen / plugs in different model:</p> <ul style="list-style-type: none"> - mit Gleichrichter with rectifier - mit LED with LED - mit Sperrdiode with blocking diode - Kabeldurchlass 6-8mm Diameter cable 6-8mm - ... 	 <p>Beispielabbildung / Illustration only</p>
 <p>Beispielabbildung / Illustration only</p>	<p>Gerätesteckdose mit konfektioniertem Kabel / plug with assembled cable:</p> <p>Länge / length</p> <ul style="list-style-type: none"> - 0,5m, 1,5m <p>Polzahl / number of pins</p> <ul style="list-style-type: none"> - 2polig, 3polig 2pins, 3pins <p>Abschluss / ending</p> <ul style="list-style-type: none"> - Offene Kabelenden cable ends open - Lear-Stecker lear-connector - Leiterplattenstecker circuit board connector 	 <p>Lear-Stecker / lear-connector</p>  <p>Leiterplattenstecker / circuit board connector</p>

Weitere Optionen und Zubehör stimmen wir gerne auf Ihre Anforderungen ab.
We gladly coordinate further options and accessories according to your requirements.